

Installasjonsinstrukser for SG-DA82000 Signature Series-forsterker

Viktig sikkerhetsinformasjon

⚠ ADVARSEL

Se veiledningen *Viktig sikkerhets- og produktinformasjon* i produktesken for å lese advarsler angående produktet og annen viktig informasjon.

⚠ ADVARSEL

Enheten må monteres som beskrevet i disse anvisningene.

Koble fra kjøretøyets eller fartøyets strømforsyning før du begynner å installere denne enheten.

⚠ FORSIKTIG

For å opprettholde tenningsbeskyttelsen i samsvar med SAE J1171 må du bare bytte ut sikring med en J1171-kompatibel sikring.

Kontinuerlig eksponering for et lydtrykk over 100 dBA kan gi permanent hørselstap. Volumet er for høyt hvis du ikke kan høre folk rundt deg snakke. Begrens tiden du bruker på å lytte med høyt volum. Hvis du opplever at det ringer i ørene eller at du synes at andre mumler, må du skru av lyden og få hørselen din undersøkt av legen.

Bruk alltid vernebriller, hørselsvern og støvmaske når du borer, skjærer eller sliper.

LES DETTE

Du må alltid undersøke hva som er på den motsatte siden av overflaten, før du begynner å bore eller skjære.

Denne enheten er laget for en likestrømkilde på 12 V (VDC). Hvis du kobler til en strømkilde på 24 VDC eller større, kan enheten bli skadet.

Det anbefales på det sterkeste at du får lydsystemet installert av en profesjonell installatør, for å sikre optimal ytelse.

Du må lese alle installasjonsinstruksene før du starter monteringen. Hvis du har problemer med installasjonen, kan du gå til www.fusionentertainment.com og få produktstøtte.

Eskens innhold

- Fire 8 gauge selvgjengende skruer
- 3 mm sekskantnøkkel (til toppdeksel og strømklemmer)
- 2,5 mm sekskantnøkkel (til høyttalerterminaler)
- Pusseklut
- Ekstra J1171-kompatible 40 A-sikringer av bladtype

Nødvendige verktøy

- Boremaskin og borbits
- Flat skrutrekker
- Avbitertang
- Avisoleringstang
- 160 A innebygd sikring for strømkabelen
- 4 AWG (21,1 mm²) strømkabel

MERK: Du vil kanskje trenge en tykkere kabel for høyere amperetall eller lengre løp (*Tverrsnittmåler for strømkabel, side 2*).

- 16 AWG (1,31 mm²) høyttalerledning

MERK: Du vil kanskje trenge en tykkere ledning for lengre løp (*Tverrsnittmåler for høyttalerledninger, side 3*).

- 20 AWG (0,52 mm²) ledning (påkoblingssignal for forsterker)

- Dobbel RCA-kabel (1 per sone, for stereohøyttalere) (*Forhold vedrørende signal- og høyttalertilkobling, side 3*)
- Enkel RCA-kabel (1 per sone, for mono subwoofer eller brokoblet høyttalerutgang) (*Forhold vedrørende signal- og høyttalertilkobling, side 3*)
- Kabelstrips (valgfritt)

Forhold vedrørende montering

⚠ FORSIKTIG

Ved høy omgivelsestemperatur og etter utstrakt bruk kan enhetshuset bli så varmt at det er farlig å berøre det. Enheten må derfor monteres på et sted der den ikke kan berøres mens den er i bruk.

LES DETTE

Denne enheten skal monteres på et sted som ikke er utsatt for ekstreme temperaturer eller forhold. Temperaturområdet for denne enheten er oppført i produktspesifikasjonene. Hvis enheten blir utsatt for temperaturer utenfor det spesifiserte temperaturområdet, under oppbevaring eller bruk, kan det føre til feil på enheten. Skade forårsaket av ekstreme temperaturer og følgene av det dekkes ikke av garantien.

Denne enheten er kun utformet for å installeres på et tørt sted. Hvis du installerer enheten på et sted der den kan komme i kontakt med vann eller bli nedsenket i vann, kan det føre til skader. Vannskader dekkes ikke av garantien.

- Enheten må monteres på et sted som ikke forstyrrer drivstofftanken eller de elektriske ledningene.
- Enheten må monteres på et sted hvor den ikke utsettes for vann.
- Enheten må monteres på et sted med tilstrekkelig ventilasjon der den ikke blir utsatt for ekstreme temperaturer.
- Hvis enheten monteres i et lukket rom, bør du installere en kjølevifte med egnede kanaler som bidrar til luftsirkulasjonen.
- Enheten bør monteres slik at kablene lett kan kobles til.
- Enheten bør installeres minst 50 cm (20 tommer) fra et magnetisk kompass, for å unngå interferens.
- Enheten må ikke monteres i nærheten av annet navigasjonskritisk utstyr, antenner eller radiokommunikasjonsutstyr på fartøyet.

Montering av enheten SG-DA82000 Signature Series

LES DETTE

Hvis du skal montere enheten i glassfiber, anbefales det at du bruker et forsenkningsbor til å bore en klaringsforseknning gjennom bare det øverste laget med gelbelegg når du borer styrehullene. Dette bidrar til å forhindre sprekker i gelbelegglaget når skruene strammes.

MERK: Skruene leveres sammen med enheten, men det er ikke sikkert at de er egnet til monteringsflaten.

Før du monterer enheten, må du velge et egnet monteringssted og fastslå hvilke skruer og andre monteringsdeler som trengs på overflaten.

- 1 Plasser enheten på monteringsstedet og merk av plasseringen for styrehullene.
- 2 Bor et styrehull for én av enhetens hjørnekanter.
- 3 Fest enheten løst til monteringsflaten ved én hjørnekanter og undersøk de tre resterende styrehullmerkene.
- 4 Merk eventuelt av nye styrehull og ta enheten vekk fra monteringsflaten.
- 5 Bor resten av styrehullene.
- 6 Fest enheten til monteringsstedet.

Fjerning av deksel

Du må ta av dekselet for å nå kontaktene og konfigurasjonskontrollene på forsterkeren.

- 1 Bruk den 3 mm sekskantnøkkelen som følger med, til å fjerne skruene som sikrer dekselet forsterkeren.
- 2 Løft dekselet av forsterkeren og legg det til side inntil du er ferdig med å sette opp alle kontaktene og konfigurere forsterkeren.

Forhold vedrørende tilkobling

LES DETTE

12 VDC-ledninger (følger ikke med) fra batteriet til forsterkeren må gå gjennom en innebygd sikring eller en automatsikring (følger ikke med) så nær batteriet som mulig. Du må koble +12 V-ledningen (positiv) til sikringen eller automatsikringen. Hvis du kobler forsterkeren til strøm uten en innebygd sikring eller automatsikring, kan det begynne å brenne hvis det oppstår en kortslutning i kabelen.

Du må slå av lydsystemet før du kobler noe til forsterkeren. Lydsystemet kan bli skadet hvis du ikke slår det av.

Alle terminaler og tilkoblinger må beskyttes mot kontakt med kabinettet og med hverandre. Lydsystemet kan bli skadet ved uegnet kontakt med terminaler eller ledninger.

- Du må koble forsterkeren til jord før du kobler til andre ledninger (*Koble til strøm, side 2*).
- Du må ikke koble +12V-ledningen (positiv) til batteriet før du har koblet ferdig alle andre ledninger til forsterkeren.
- Hvis stereoanlegget ikke har en ekstern påkoblingssignalledning, må du koble forsterkeren til en aktiv 12 VDC-kilde.

Portidentifikasjon

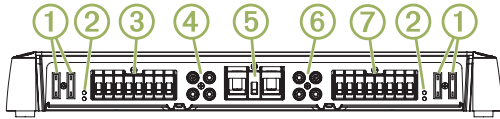

①	Sikringer. Se produktspesifikasjonene for ha mer informasjon om utskiftinger.
②	LED-lampene POWER og PROT («protection», vern) (<i>Feilsøking, side 5</i>)
③	Høytalerterminaler til sone 1 og 2
④	Sone 1 og 2, RCA-innganger
⑤	Strøm, jord og påkoblingsterminaler til forsterker
⑥	Sone 3 og 4, RCA-innganger
⑦	Høytalerterminaler til sone 3 og 4

Koble til strøm

Du må koble strømkabelen til batteriet via en innebygd sikring eller en automatsikring.

Du må bruke en ledning med riktig diameter (følger ikke med) for å koble forsterkeren til strøm og jord, basert på totalt amperetall og kabellengden (*Tverrsnittmåler for strømkabel, side 2*).

- 1 Før ledningen med korrekt diameter til forsterkeren og til et jordet sted på båten.
- 2 Bruk den 3 mm sekskantnøkkelen som følger med, til å koble jordkabelen til GND-terminalen på forsterkeren.

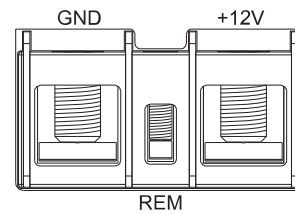

- 3 Koble den andre enden av jordkabelen til et jordet sted på båten.
- 4 Før ledningen med korrekt diameter til forsterkeren og til båt-batteriet og velg et alternativ:

- Monter en innebygd sikring på strømkabelen, så nær batteriet som mulig.
- Identifiser eller installer en strømbryter så nær batteriet som mulig, for bruk sammen med forsterkerens strømkabel.

LES DETTE

Du må ikke koble strømkabelen til forsterkeren og batteriet eller strømbryteren før du har gjort ferdig alle de andre tilkoblingene. Hvis du kobler forsterkeren til strøm før du har gjort ferdig alle de andre tilkoblingene, kan det føre til skader på lydsystemet.

- 5 Velg et alternativ:

- Hvis stereoanlegget har en påkoblingskabel til forsterkeren, fører du en 20 AWG (0,52 mm²) ledning fra forsterkerens påkoblingskabel på stereoanlegget frem til forsterkeren.

MERK: Forsterkeren og stereoanlegget må kobles til samme fysiske jordingssted for at forsterkerens påkoblingssignal skal fungere korrekt.

- Hvis stereoanlegget har en påkoblingskabel til forsterkeren, fører du en 20 AWG (0,52 mm²) ledning fra den positive polen på batteriet og gjennom en bryter frem til forsterkeren.

- 6 Bruk den 2,5 mm sekskantnøkkelen som følger med, til å koble til den 20 AWG (0,52 mm²) ledningen til REM-terminalen på forsterkeren.

Koble alle de andre kontaktene til stereoanlegget og høyttalerne før du gjør ferdig tilkoblingen til strøm (*Fullføring av tilkoblinger, side 4*).

Tverrsnittmåler for strømkabel

Du bør bruke 4 AWG-ledning (21,1 mm²) for de fleste installasjoner. Hvis det totale amperetallet er høyere enn 50–65 A, og kabelen er lenger enn 3–4 m, kan du bruke disse tabellene for å finne ut om du må bruke et større ledningstverrsnitt. Dette er en tabell over terminalkoblingsmotstand.

MERK: Hvis du bruker ledninger av aluminium eller tinn, bør du bruke en ledning som er to nivåer større dimensjonen som er oppført nedenfor, for å kompensere for eventuelle spenningsfall som følge av ledningsmaterialet.

Totalt amperetall	0–4 ft (0–1,2 m)	4–7 ft (1,2–2,1 m)	7–10 ft (2,1–3 m)	10–13 ft (3–4 m)
85–105 A	4 AWG (21,1 mm ²)	4 AWG (21,1 mm ²)	4 AWG (21,1 mm ²)	2 AWG (33,6 mm ²)
105–125 A	4 AWG (21,1 mm ²)	4 AWG (21,1 mm ²)	4 AWG (21,1 mm ²)	2 AWG (33,6 mm ²)
125–150 A	2 AWG (33,6 mm ²)	2 AWG (33,6 mm ²)	2 AWG (33,6 mm ²)	0 AWG (53,5 mm ²)

Totalt amperetall	13-16 ft (4-4,9 m)	16-19 ft (4,9-5,8 m)	19-22 ft (5,8-6,7 m)	22-28 ft (6,7-8,5 m)
50-65 A	4 AWG (21,1 mm ²)	4 AWG (21,1 mm ²)	4 AWG (21,1 mm ²)	2 AWG (33,6 mm ²)
65-85 A	2 AWG (33,6 mm ²)	2 AWG (33,6 mm ²)	2 AWG (33,6 mm ²)	0 AWG (33,6 mm ²)
85-105 A	2 AWG (33,6 mm ²)	2 AWG (33,6 mm ²)	2 AWG (33,6 mm ²)	0 AWG (53,5 mm ²)
105-125 A	0 AWG (53,5 mm ²)	0 AWG (53,5 mm ²)	0 AWG (53,5 mm ²)	0 AWG (53,5 mm ²)
125-150 A	0 AWG (53,5 mm ²)	0 AWG (53,5 mm ²)	0 AWG (53,5 mm ²)	0 AWG (53,5 mm ²)

Forhold vedrørende signal- og høyttalertilkobling

Ta hensyn til det følgende når du kobler stereoanlegget og høyttalerne til forsterkeren:

- Hvert sett med sonehøyttalerterminaler på forsterkeren er koblet til RCA-inngangene for den aktuelle sonen.
- Hver kanal støtter en nominell høyttalerimpedans på 4 ohm og en minimum høyttalerimpedans på 2 ohm.
- Du kan koble sammen to høyttalere parallelt på én kanal, og den kombinerte impedansen må være større enn minsteimpedansen på 2 ohm (*Koble til flere høyttalere eller subwoofere parallelt, side 3*).
- Du kan koble enten en lavnivåutgang i sonen eller en lavnivåutgang for en subwoofer fra stereoanlegget til hvilken som helst av sonens RCA-innganger på forsterkeren.
- Du bør bruke en 16 AWG (1,31 mm²) høyttalerledning for å koble høyttalere og subwoofere til forsterkeren.
- Du bør se på merkene for sone og polaritet for hver kanal når du kobler høyttalere til forsterkeren. Z1L angir for eksempel venstre ZONE 1-kanal, mens Z1R angir høyre ZONE 1-kanal.
- Hvis du kobler en kombinasjon av høyttalere og subwoofere til forsterkeren, bør du koble subwoofere til ZONE 2 eller ZONE 4, som vist nedenfor. Disse sonene har egne kontrollere for BASS BOOST (Bassheving).
- Du kan koble en subwoofer til én enkelt kanal, men du bør koble den til i bromodus for å få best mulig ytelse (*Koble til en høyttaler eller subwoofer i bromodus, side 3*).

I det følgende eksempelet er 4 ohm subwoofere koblet til de brokoblede polene for ZONE 2 og ZONE 4, mens 4 ohm-høyttalere er koblet parvis til høyre og venstre kanal for de andre to sonene.

I dette eksempelet må du koble lavnivåutgangene for subwooferen fra stereoanlegget til ZONE 2 og ZONE 4 RCA-kontaktene på forsterkeren (ved hjelp av RCA-splittere). I tillegg må du koble de to lavnivåutgangene fra stereoanlegget til de to andre RCA-kontaktene på forsterkeren.

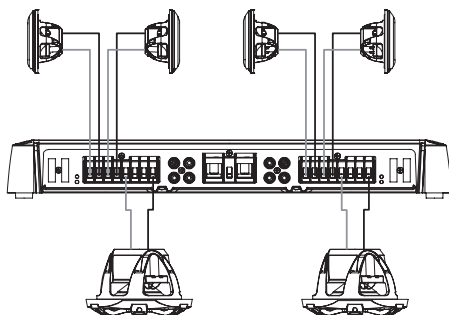

Tverrsnittmåler for høyttalerledninger

Du bør bruke 16 AWG (1,31 mm²) høyttalerledning for de fleste installasjoner. Hvis ledningen er lenger enn 3-4 m, kan du bruke denne tabellen for å finne ut om du må bruke et større

ledningstverrsnitt. Dette er en tabell over terminalkoblingsmotstand.

MERK: Hvis du bruker ledninger av aluminium eller tinn, bør du bruke en ledning som er to nivåer større dimensjonen som er oppført nedenfor, for å kompensere for eventuelle spenningsfall som følge av ledningsmaterialet.

Avstand mellom forsterker og høyttaler	4 ohm belastning	2 ohm belastning
0-2 m	18 AWG (0,82 mm ²)	18 AWG (0,82 mm ²)
2-4 m	18 AWG (0,82 mm ²)	16 AWG (1,31 mm ²)
4-6 m	16 AWG (1,31 mm ²)	14 AWG (2,08 mm ²)
6-7 m	16 AWG (1,31 mm ²)	12 AWG (3,31 mm ²)
7-9 m	14 AWG (2,08 mm ²)	12 AWG (3,31 mm ²)

Koble til flere høyttalere eller subwoofere parallelt

Du kan sammen flere høyttalere eller subwoofere med samme impedansverdi parallelt. Når du kobler til høyttalere med samme impedansverdi parallelt, må du beregne den totale impedansen ved å dividere den vanlige impedansverdien med det totale antallet høyttalere som er koblet parallelt. Hvis du for eksempel kobler til to 4 ohm-høyttalere parallelt, blir impedansen 2 ohm ($4 \div 2 = 2$).

LES DETTE

Du må ikke koble en serie med høyttalere med lavere impedans enn 2 ohm til én enkelt kanal på forsterkeren. Hvis du kobler en høyttaler eller en serie høyttalere med lavere impedans enn 2 ohm til én enkelt kanal, kan forsterkeren bli skadet og garantien bli ugyldig.

- 1 Koble høyttalerledningen til den positive polen for en kanal eller en sone på forsterkeren ①.

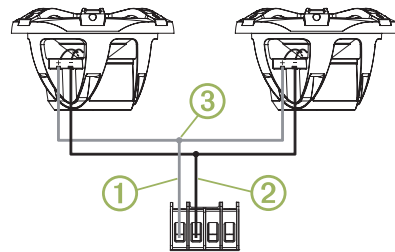

- 2 Koble høyttalerledningen til den positive polen på hver høyttaler.
- 3 Koble ledningene fra de positive polene som er koblet til alle høyttalerne i kanalen eller sonen, til ledningen som er koblet til den negative polen på forsterkeren ②.
- 4 Gjenta denne prosedyren for den negative polen på forsterkeren ③ og alle høyttalerne i kanalen eller sonen.

Koble til en høyttaler eller subwoofer i bromodus

Hvis du kobler til en høyttaler eller subwoofer i bromodus, øker effekten som kan leveres ved å kombinere to utgangskanaler. Dette er en fordel for store subwoofere som flytter store mengder luft, og når man skal spille høyere på høyttalerne uten å oppleve hakking i lyden.

LES DETTE

En høyttaler som er tilkoblet i bromodus, må kunne håndtere den økte utgangseffekten. Bromodus kan produsere mer enn dobbelt så stor utgangseffekt som en enkeltkanal.

Du bør bare koble til en belastning på 4 ohm til de brokoblede polene i en sone. Hvis du kobler til en belastning på 2 ohm til de brokoblede polene, kan det føre til skader på forsterkeren, høyttaleren eller subwooferen.

MERK: Når du bygger bro over kanalene i en sone, må du bruke en RCA-splitter til å sende det samme signalet til både venstre og høyre kanal i sonen.

- 1 Koble høyttalerledningen til den positive polen på den venstre kanalen for en sone.
- 2 Koble høyttalerledningen til den negative polen på den høyre kanalen for en sone.
MERK: De brokoblede polene for en sone er forbundet med en linje og merket BRIDGED (Brokoblede), slik at det skal være lett å se dem.
- 3 Koble den andre enden av høyttalerledningen til de positive og negative polene på høyttaleren eller subwooferen.
- 4 Koble en RCA-splitter til venstre og høyre RCA-porter for sonen.
- 5 Koble den ene RCA-kabelen fra stereoutgangen til RCA-splitteren på forsterkeren.
- 6 Juster volumnivået og andre innstillinger for sonen (*Justere nivået for en sone, side 4*).

Fullføring av tilkoblinger

Før du kobler forsterkeren til strømkilden, må du fullføre alle andre tilkoblinger til forsterkeren.

- 1 Kontroller at alle høyttalerledninger er koblet til høyttalerne og forsterkeren.
- 2 Kontroller at alle RCA-kabler er koblet til forsterkeren og stereoanlegget.
- 3 Kontroller at jordkabelen er koblet til forsterkeren og batteriet (*Koble til strøm, side 2*).
- 4 Kontroller at forsterkerens påkoblingskabel er tilkoblet forsterkeren og forsterkerens påkoblingskabel fra stereoanlegget eller en egen bryter (*Koble til strøm, side 2*).
- 5 Bruk den 3 mm sekskantnøkkelen som følger med, til å koble strømkabelen til +12V-terminalen på forsterkeren.

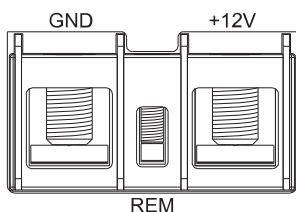

- 6 Velg et alternativ:
 - Koble til den andre enden av strømkabelen via den innebygde sikringen, til batteriet.
 - Koble den andre enden av strømkabelen til relevante automatsikring.

Konfigurering av forsterker

Før du bruker forsterkeren, bør du konfigurere den for alle tilkoblede høyttalere og subwoofere.

Du må gjøre ferdig alle strøm-, høyttaler- og stereotilkoblinger før du kan konfigurere forsterkeren.

MERK: Hvis stereoanlegget har digital signalbehandling (DSP), for eksempel FUSION® Apollo™ RA770, bør du bruke FUSION-Link™-appen når du konfigurerer forsterkeren (*Konfigurere forsterkeren for et DSP-kompatibelt stereoanlegg, side 4*).

Konfigurasjonskontroller for forsterker

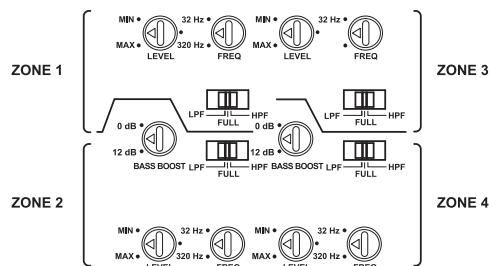

Hver sone har et sett med kontroller du må bruke til å konfigurere lyden for høyttalerne som er koblet til sonen.

Skive eller bryter	Funksjon
LEVEL	Justerer inngangssignalnivået og for sonen (<i>Justere nivået for en sone, side 4</i>).
FULL	Angir et fullfrekvensfilter i sonen. Tillater alle frekvenser. Dette brukes vanligvis når fullfrekvenshøyttalere er koblet til sonen og det ikke finnes noen subwoofer.
LPF	Plasserer et lavpassfilter i sonen. Filtrerer ut middels til høye frekvenser som bare fullfrekvenshøyttalere skal produsere. Dette brukes vanligvis når en subwoofer er koblet til sonen.
HPF	Angir et høypassfilter i sonen. Filtrerer ut lave frekvenser som bare subwoofere skal produsere. Dette brukes vanligvis når mindre høyttalere er tilkoblet sonen.
FREQ	Justerer delefrekvensen for sonen Du bør justere dette basert på innstillingen LPF/HPF: <ul style="list-style-type: none"> • Når LPF er valgt, sendes alle frekvenser under FREQ-innstillingen til subwooferen som er koblet til sonen. • Når HPF er valgt, sendes alle frekvenser over FREQ-innstillingen til høyttalerne som er koblet til sonen.
BASS BOOST	Justerer forsterkningen på nivået 45 Hz. Denne kontrollen er bare tilgjengelig på ZONE 2 og ZONE 4. Denne innstillingen skal bare justeres når du kobler til en subwoofer eller fullfrekvenshøyttalere som kan bruke lave frekvenser i sonen.

Justere nivået for en sone

MERK: Nivåinnstillingen avhenger av musikktypen. Merk at ikke alle nivåer passer for alle typer musikk. Hvis du for eksempel justerer nivået for rockemusikk og så setter på klassisk musikk, kan det føre til forvrengninger eller hakking.

- 1 Bruk en flat skrutrekker til å justere LEVEL-skiven for sonen til MIN ved å vri skiven mot klokka.
- 2 Start å spille av lyd på stereoanlegget og sett sonens linjeutgang til ca. $\frac{3}{4}$ volum.
- 3 Juster LEVEL-skiven for sonen med klokka til MAX-innstillingen mens du lytter til høyttalerne som er tilkoblet den sonen.
- 4 Når lyden fra høyttalerne blir forvrengt, slutter du å justere skiven og justerer den sakte mot klokka igjen til forvrengningen forsvinner.
- 5 Gjenta denne fremgangsmåten for de andre sonene.

Konfigurere forsterkeren for et DSP-kompatibelt stereoanlegg

Hvis stereoanlegget har digital signalbehandling (DSP), for eksempel FUSION Apollo RA770, bør du bruke appen FUSION-Link når du konfigurerer forsterkeren for å oppnå best resultat.

- 1 Følg instruksjonene i stereoanleggets brukerveiledning når du skal laste ned FUSION-Link-appen og den koble stereoanlegget.

- 2 Velg riktig stereoanlegg, forsterker og høyttalere i FUSION-Link-appen.
- 3 Følg instruksjonene i FUSION-Link-appen for å justere konfigurasjonskontrollene på forsterkeren.

Spesifikasjoner

Forsterkerklasse	Klasse D
Frekvensrespons	10 Hz til 40 kHz (-3 dB ved 4 ohm nominell effekt)
Høyeste utgangseffekt	2000 W
Nominell utgangseffekt	4 ohm: 100 W RMS x 8 ved 14,4 VDC-inngang < 1 % THD+N (EIA/CEA-490A) 2 ohm: 140 W RMS x 8 ved 14,4 VDC-inngang < 1 % THD+N (EIA/CEA-490A) 4 ohm brokoblet: 280 W RMS x 4 ved 14,4 VDC-inngang < 1 % THD+N (EIA/CEA-490A)
Inngangsfølsomhet	0,3 V DC til 8 V DC RMS, justerbar
Inngangsimpedans	7 kOhm nominell
Signal-støy-forhold	85 dB ved nominell utgangseffekt, 4 ohm 53,1 dB ved 1 W, 4 ohm
Separasjon/kryssstale	60 dB
Høypass-/lavpassfilter	Velges av brukeren
Filterdelefrekvens	32 Hz til 320 Hz, justeres av brukeren
Filterdelingens helling	12 dB/oktav
Bassheving	0 til 9 dB, brukerjusterbar (bare ZONE 2 og ZONE 4)
Driftsspennning	10,8 til 16 VDC
Ekstern påkobling	6 VDC terskel
Strømforbruk (ved 14,4 VDC-inngang)	Ventemodus: under 1 mA Inaktiv: under 2,5 A Maks.: 100 A
Nominell sikringsstrøm	4 ved 40 A ATC-bladtype (SAE J1171-kompatibel)
	LES DETTE
	For å opprettholde tenningsbeskyttelsen i samsvar med SAE J1171 må man bare bruke J1171-sikringer, for eksempel Bussmann ATC-40. Hvis man bruker sikringer som ikke er kompatible, kan forsterkeren bli skadet og garantien bli ugyldig.
Beskyttelsesekretser	Sperrespenning Inngang under/over spenning Over temperatur Kortslutning utgang
Trygg avstand fra et kompass	50 cm (20 tommer)
Driftstemperaturområde	Fra 0 til 50 °C
Temperaturområde for oppbevaring	Fra -20 til 70°C
Vanntetthetsvurdering	Må installeres på et tørt sted
Vekt	5,2 kg med dekselet montert

Størrelse

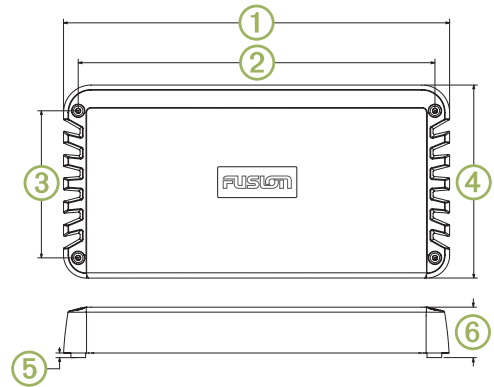

①	420 mm
②	388 mm
③	160 mm
④	210 mm
⑤	5 mm
⑥	56,6 mm (2 1/4 tommer)

Mer informasjon

Registrering av SG-DA82000 Signature Series

Gjør det enklere for oss å hjelpe deg. Registrer deg på internett i dag.

- Gå til www.fusionentertainment.com.
- Oppbevar den originale kvitteringen eller en kopi av den på et trygt sted.

Feilsøking

Før du kontakter FUSION forhandleren eller servicesenteret bør du utføre noen enkle feilsøkingstrinn for å diagnostisere problemet.

Hvis FUSION forsterkeren er installert av en profesjonell installatør, bør du kontakte vedkommende, slik at en fagperson kan vurdere problemet og gi råd om mulige løsninger.

Det er ingen lyd, og POWER-lampene er av

- Kontroller forsterkerens påkoblingskabel-forbindelse til stereoanlegget eller bryteren og stram eller koble til igjen alle ledninger ved behov (*Koble til strøm, side 2*).

MERK: Forsterkeren og stereoanlegget må kobles til en felles jording for at forsterkerens påkoblingssignal skal fungere korrekt.

- Kontroller sikringen eller automatsikringen på strømkabelen (i nærheten av batteriet) og skift ut sikringen eller tilbakestill bryteren ved behov.
- Kontroller sikringene på forsterkeren og skift ut alle sikringer som er gått.
- Kontroller strøm- og jordingsforbindelsene og stram eller koble til igjen alle kablene ved behov.
- Kontroller at du bruker riktig diameter for strømkabellengden og skift ut kablen med en tykkere ved behov (*Tverrsnittmåler for strømkabel, side 2*).

Det er ingen lyd, og POWER-lampene er på

- Sjekk innstillingene på stereoanlegget og pass på at de riktige sone ut- eller subwooferutsignalene er aktivert.

MERK: Hvis du vil ha mer informasjon om aktivering eller konfigurering av utsignaler, kan du se i brukerveiledningen til stereoanlegget.

- Kontroller at radioen er slått på og at volumet ikke er stilt for lavt.

- Kontroller RCA-kabeltilkoblingene til stereoanlegget og koble til alle frakoblede kabler om nødvendig.
- Kontroller innstillingen LEVEL (Nivå) for sonen på forsterkeren og den maksimale voluminnstillingen for sonen på stereoanlegget, og øk LEVEL-verdien på forsterkeren eller det maksimale volumet på stereoanlegget ved behov (*Justere nivået for en sone, side 4*).
- Kontroller kabeltilkoblingene til høyttaleren og koble til alle frakoblede kabler om nødvendig.
- Kontroller at strømkablene er av riktig diameter, at de er sikret og korrekt tilkoblet (*Koble til strøm, side 2*).

Én POWER-lampe (LED-lampe) er på, men den andre POWER-lampen er av

- Kontroller sikringene på den siden av forsterkeren der POWER-lampen er av, og skift alle sikringer som er gått.

PROT-lampene er på

PROTlampene angir at det er en feil i systemet. Når det oppdages en feil, slås forsterkeren av for å forhindre skader.

- Sjekk strøm- og jordingskablene for kutt i hylser eller uisolerte ledningskontakter og reparer eller skift ut kablene ved behov.
- Sjekk høyttalerledningene for kutt i hylser eller uisolerte ledningskontakter og reparer eller skift ut kablene ved behov.
- Kontroller forsterkerens temperatur; hvis forsterkeren er svært varm, bør den flyttes til et område med bedre ventilasjon, eller man bør installere en vifte (*Forhold vedrørende montering, side 1*).

Det kommer en summelyd eller annen uventet støy fra en høyttaler

- Installer jordsløyfeisolatorer i linje med RCA-kablene fra stereoanlegget.

MERK: Man bør installere jordsløyfeisolatorer på alle RCA-kabler som er tilkoblet stereoanlegget.

Man bør installere jordsløyfeisolatorer på RCA-kablene der de er tilkoblet stereoanlegget, ikke der de er tilkoblet forsterkeren.

Lyden blir forvrengt eller er hakkete

- Kontroller utgangen fra stereoanlegget og juster sonens linjeutgang til omtrent $\frac{3}{4}$ volum ved behov.
- Juster LEVEL-innstillingen på forsterkeren for sonen eller sonene som har forvrengninger eller hakkete lyd, til problemet er løst.

MERK: Nivåinnstillingen avhenger av musikktypen. Merk at ikke alle nivåer passer for alle typer musikk. Hvis du for eksempel justerer nivået for rockemusikk og så setter på klassisk musikk, kan du oppleve forvrengninger eller hakking.

