

## Navodila za namestitev ojačevalnika SG-DA82000 Signature Series

### Pomembne varnostne informacije

#### ⚠ OPOZORILO

Za opozorila in pomembne informacije o izdelku si oglejte navodila *Pomembne informacije o varnosti in izdelku* v škatli izdelka.

#### ⚠ OPOZORILO

Napravo namestite v skladu s temi navodili.

Preden se lotite nameščanja te naprave, odklopite napajanje vozila oz. plovila.

#### ⚠ POZOR

Za skladnost z zahtevami glede zaščite pred vžigom v skladu s standardom SAE J1171 morate varovalko obvezno nadomestiti z varovalko, ki je skladna s standardom J1171.

Stalna izpostavljenost nivojem zvočnega tlaka nad 100 dBA lahko povzroči trajno izgubo sluha. Glasnost je običajno previsoka, če ne slišite govora ljudi okoli sebe. Omejite čas poslušanja pri visoki glasnosti. Če vam začne v ušesih zvoniti ali slišite pridušen govor, prenehajte s poslušanjem in obiščite zdravnika, da vam pregleda sluh.

Pri vrtnanju, rezanju ali brušenju vedno nosite varnostna očala, zaščito za ušesa in protiprašno masko.

#### OBVESTILO

Pri vrtnanju in žaganju vedno preverite, kaj je na drugi strani površine.

Naprava je zasnovana za vir napajanja z napetostjo 12 Vdc. Priključitev na vir napajanja s 24 Vdc ali višjo napetostjo lahko poškoduje napravo.

Močno priporočamo, da namestitev zvočnega sistema prepustite strokovnjaku, ki bo zagotovil optimalno delovanje.

Pred začetkom namestitve preberite vsa navodila za namestitev. Če pri namestitvi naletite na težave, vam je na naslovu [www.fusionentertainment.com](http://www.fusionentertainment.com) na voljo podpora.

#### Kaj je v škatli

- Štirje samovrezni vijaki debeline 8
- 3 mm inbus ključ (za zgornji pokrov in električne priključke)
- 2,5 mm inbus ključ (za priključke za zvočnike)
- Krpa za poliranje
- Nadomestne 40 A rezervne ploščate varovalke, ki so v skladu s standardom J1171

#### Potrebna orodja

- Vrtalnik in svedri
- Ploščati izvijač
- Rezalnik za žico
- Orodje za snemanje izolacije
- Zaporedna varovalka za napajalni kabel 160 A
- Napajalni kabel 4 AWG (21,1 mm<sup>2</sup>)

**OPOMBA:** za daljše napeljave ali višje napetosti boste morda potrebovali debelejši kabel (*Vodnik po presekih napajalnega kabla, stran 2*).

- Žica za zvočnike 16 AWG (1,31 mm<sup>2</sup>)

**OPOMBA:** za daljše napeljave boste morda potrebovali debelejšo žico (*Navodila glede preseka žice za zvočnike, stran 3*).

- Žica 20 AWG (0,52 mm<sup>2</sup>) (signal za vklop ojačevalnika)
- Dvojni kabel RCA (1 na območje za stereo zvočnike) (*Dejavniki, ki jih je treba upoštevati ob priklopu signala in zvočnikov, stran 3*)
- Enojni kabel RCA in razdelilnik RCA (1 na območje za mono globokotonec ali premostitveni izhod za zvočnike) (*Dejavniki, ki jih je treba upoštevati ob priklopu signala in zvočnikov, stran 3*)
- Kabelske vezice (izbirno)

### Dejavniki, ki jih je treba upoštevati pri namestitvi

#### ⚠ POZOR

Pri visokih temperaturah v okolici in po dolgotrajni uporabi lahko temperatura ohišja naraste do te mere, da velja za nevarno na dotik. Zato je treba napravo namestiti na tako mesto, da med delovanjem ne bo izpostavljena dotikanju.

#### OBVESTILO

To napravo namestite na mestu, ki ni izpostavljeno ekstremnim temperaturah ali razmeram. Temperaturni obseg za to napravo je naveden v specifikacijah izdelka. Zaradi dolgotrajne izpostavljenosti temperaturah zunaj navedenega temperaturnega obsega za shranjevanje ali delovanje lahko naprava preneha delovati. Škoda zaradi ekstremnih temperatur in z njo povezane posledice niso zajete v garancijo.

Naprava je zasnovana samo za namestitev na suho mesto. Namestitev naprave na mesto, kjer lahko pride v stik z vodo ali se potopi, predstavlja tveganje za poškodbe. Garancija ne krije poškodb zaradi stika z vodo.

- Naprava mora biti nameščena tako, da ne ovira posode za gorivo ali električne napeljave.
- Naprava mora biti nameščena tako, da ne bo izpostavljena vodi.
- Naprava mora biti nameščena na dovolj prezračevano mesto, kjer ne bo izpostavljena izrednim temperaturah.
- Če je naprava nameščena v zaprt prostor, namestite ventilator za hlajenje z vodi, ki bodo olajšali kroženje zraka.
- Napravo je treba namestiti tako, da omogoča enostavno priključitev kablov.
- Da preprečite medsebojne motnje z magnetnim kompasom, mora biti naprava nameščena tako, da je od kompasa oddaljena najmanj 50 cm (20 in.).
- Naprave ne nameščajte blizu druge opreme, pomembne za navigacijo, anten ali radiokomunikacijske opreme v plovilu.

### Nameščanje naprave SG-DA82000 Signature Series

#### OBVESTILO

Če nameravate napravo namestiti na površino iz steklenih vlaken, je priporočljivo, da pri vrtnanju vodilnih lukenj uporabite stožčasti sveder, s katerim izvrtate plosko izvrtino le skozi vrhni sloj iz poliestrske smole. Na ta način lahko preprečite pokanje sloja iz poliestrske smole pri privijanju vijakov.

**OPOMBA:** napravi so priloženi vijaki, vendar morda niso primerni za namestitveno površino.

Pred namestitvijo naprave izberite mesto namestitve in ugotovite, katere vijake in ostale pripomočke za namestitev potrebujete za izbrano površino.

- 1 Napravo postavite na mesto namestitve in označite, kje bodo vodilne luknje.
- 2 Izvrtajte vodilno luknjo za en vogal naprave.
- 3 Napravo z enim vogalom na rahlo pritrdite na namestitveno površino in preverite oznake za ostale tri vodilne luknje.

- Po potrebi označite nova mesta za vodilne luknje in nato napravo odstranite z namestitvene površine.
- Izvrтайте preostale vodilne luknje.
- Pritrdite napravo na mesto namestitve.

## Odstranjevanje pokrova

Pokrov morate odstraniti za dostop do priključkov in upravljalnih elementov na ojačevalniku.

- S priloženim 3 mm inbus ključem odstranite vijake, s katerimi je pokrov pritrjen na ojačevalnik.
- Pokrov dvignite z ojačevalnika in ga odložite vstran, dokler ne vzpostavite vseh povezav in konfigurirate ojačevalnika.

## Dejavniki, ki jih je treba upoštevati pri priklopu

### OBVESTILO

Žica 12 Vdc (ni priložena) od baterije do ojačevalnika mora biti napeljana prek zaporedne varovalke ali odklopnega stikala (ni priložen) čim bližje bateriji. Na varovalko ali odklopno stikalo morate priklopiti (pozitivno) žico +12 V. Če ojačevalnik priklopite na napajanje brez zaporedne varovalke ali odklopnega stikala, lahko v primeru kratkega stika v kablu pride do požara.

Pred povezovanjem ojačevalnika izklopite zvočni sistem. Če zvočnega sistema ne izklopite, se lahko poškoduje.

Vsi priključki in povezave morajo biti zaščiteni proti stiku s šasijo plovila in medsebojnemu stiku. Neustrezen stik priključka ali žice lahko poškoduje zvočni sistem.

- Najprej morate ojačevalnik priklopiti na ozemljitev, šele nato povezati druge žice (*Priklon na napajanje, stran 2*).
- (Pozitivno) žico +12V morate priklopiti na akumulator šele po tem, ko priklopite vse druge povezave z ojačevalnikom.
- Če glasbeni sistem nima žice s signalom za vklop na daljavo, morate ojačevalnik priklopiti na vir napajanja z napetostjo 12 Vdc.

### Oznake vrat

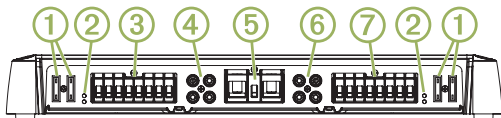

①	Varovalke. Podrobnosti glede nadomestnih delov so navedene v specifikacijah izdelka.
②	Indikatorji POWER in PROT (zaščita) ( <i>Odpravljanje težav, stran 5</i> )
③	Priključki za zvočnike območij 1 in 2
④	Vhod RCA območij 1 in 2
⑤	Priključki za vklop, ozemljitev in vklop ojačevalnika
⑥	Vhod RCA območij 3 in 4
⑦	Priključki za zvočnike območij 3 in 4

### Priklon na napajanje

Napajalno žico priklopite na baterijo prek zaporedne varovalke ali odklopnega stikala.

Za priklopitev napajalnika na napajanje in ozemljitev morate uporabiti žico z ustreznim presekom (ni priložena), odvisno od skupne napetosti in dolžine kabla (*Vodnik po presekih napajalnega kabla, stran 2*).

- Žico z ustreznim presekom napeljite do ojačevalnika in do ozemljitvenega mesta na plovilu.
- S priloženim 3 mm inbus ključem priklopite ozemljitveno žico na priključek GND na ojačevalniku.

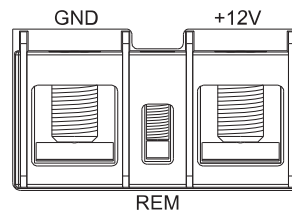

- Drugi konec ozemljitvene žice priklopite na ozemljitveno mesto na plovilu.

- Žico z ustreznim presekom napeljite do ojačevalnika in do akumulatorja plovila ter izberite možnost:

- Na napajalno žico namestite zaporedno varovalko čim bližje bateriji.
- Poiščite ali namestite odklopno stikalo čim bližje bateriji za uporabo z napajalno žico ojačevalnika.

### OBVESTILO

Napajalne žice ne smete namestiti na ojačevalnik in baterijo ali odklopno stikalo, dokler ne vzpostavite vseh drugih povezav. Če ojačevalnik povežete na napajanje, preden vzpostavite vse druge povezave, se lahko poškoduje zvočni sistem.

- Izberite možnost:

- Če je glasbeni sistem opremljen z žico za vklop ojačevalnika, napeljite žico 20 AWG (0,52 mm<sup>2</sup>) od žice za vklop ojačevalnika na glasbenem sistemu do ojačevalnika.

**OPOMBA:** za pravilno delovanje signala za vklop ojačevalnika morata biti ojačevalnik in glasbeni sistem povezana na isto fizično ozemljitveno mesto.

- Če glasbeni sistem ni opremljen z žico za vklop ojačevalnika, napeljite žico 20 AWG (0,52 mm<sup>2</sup>) od pozitivnega pola baterije prek stikala do ojačevalnika.

- S priloženim 2,5 mm inbus ključem priklopite žico 20 AWG (0,52 mm<sup>2</sup>) na priključek REM na ojačevalniku.

Pred priklopom na napajanje vzpostavite vse druge povezave z glasbenim sistemom in zvočniki (*Vzpostavljanje povezav, stran 4*).

### Vodnik po presekih napajalnega kabla

Pri večini namestitvev je treba uporabiti žico 4 AWG (21,1 mm<sup>2</sup>). Če je skupna napetost višja od 50–65 A in je vaš kabel daljši od 3–4 m (10–13 ft), lahko v teh tabelah preverite, ali morate uporabiti žico z večjim presekom. V tabeli je upoštevan upor priključka.

**OPOMBA:** Če uporabljate aluminijev ali pokositren žico, uporabite tako, ki je za dve meri večja od spodaj navedene mere, da bo upoštevan morebiten padec napetosti, ki nastane zaradi materiala žice.

Skupna napetost	0–1,2 m (0–4 ft)	1,2–2,1 m (4–7 ft)	2,1–3 m (7–10 ft)	3–4 m (10–13 ft)
85–105 A	4 AWG (21,1 mm <sup>2</sup> )	4 AWG (21,1 mm <sup>2</sup> )	4 AWG (21,1 mm <sup>2</sup> )	2 AWG (33,6 mm <sup>2</sup> )
105–125 A	4 AWG (21,1 mm <sup>2</sup> )	4 AWG (21,1 mm <sup>2</sup> )	4 AWG (21,1 mm <sup>2</sup> )	2 AWG (33,6 mm <sup>2</sup> )
125–150 A	2 AWG (33,6 mm <sup>2</sup> )	2 AWG (33,6 mm <sup>2</sup> )	2 AWG (33,6 mm <sup>2</sup> )	0 AWG (53,5 mm <sup>2</sup> )

Skupna napetost	4–4,9 m (13–16 ft)	4,9–5,8 m (16–19 ft)	5,8–6,7 m (19–22 ft)	6,7–8,5 m (22–28 ft)
50–65 A	4 AWG (21,1 mm <sup>2</sup> )	4 AWG (21,1 mm <sup>2</sup> )	4 AWG (21,1 mm <sup>2</sup> )	2 AWG (33,6 mm <sup>2</sup> )
65–85 A	2 AWG (33,6 mm <sup>2</sup> )	2 AWG (33,6 mm <sup>2</sup> )	2 AWG (33,6 mm <sup>2</sup> )	0 AWG (53,5 mm <sup>2</sup> )

Skupna napetost	4–4,9 m (13–16 ft)	4,9–5,8 m (16–19 ft)	5,8–6,7 m (19–22 ft)	6,7–8,5 m (22–28 ft)
85–105 A	2 AWG (33,6 mm <sup>2</sup> )	2 AWG (33,6 mm <sup>2</sup> )	2 AWG (33,6 mm <sup>2</sup> )	0 AWG (53,5 mm <sup>2</sup> )
105–125 A	0 AWG (53,5 mm <sup>2</sup> )	0 AWG (53,5 mm <sup>2</sup> )	0 AWG (53,5 mm <sup>2</sup> )	0 AWG (53,5 mm <sup>2</sup> )
125–150 A	0 AWG (53,5 mm <sup>2</sup> )	0 AWG (53,5 mm <sup>2</sup> )	0 AWG (53,5 mm <sup>2</sup> )	0 AWG (53,5 mm <sup>2</sup> )

## Dejavniki, ki jih je treba upoštevati ob priklopu signala in zvočnikov

Pri povezovanju ojačevalnika z glasbenim sistemom in zvočniki upoštevajte naslednje:

- Vsaka skupina priključkov za zvočnike na območju na ojačevalniku je povezana z vhodi RCA za to območje.
- Vsak kanal podpira nazivno obremenitveno impedanco zvočnikov s 4 ohmi in minimalno obremenitveno impedanco zvočnikov z 2 ohmoma.
- Dva zvočnika lahko povežete vzporedno na enem kanalu in kombinirana impedanca mora biti višja od minimalne obremenitvene impedanca 2 ohmov (*Vzporedna vezava več zvočnikov ali globokotoncev, stran 3*).
- Izhod nizke ravni območja ali izhod nizke ravni globokotonca glasbenega sistema lahko povežete s katerim koli vhodom RCA na ojačevalniku.
- Uporabiti morate žico za zvočnike 16 AWG (1,31 mm<sup>2</sup>) za priključitev zvočnikov in globokotoncev na ojačevalnik.
- Ko povezujete zvočnike z ojačevalnikom morate upoštevati oznake območja in polov za vsak kanal. Primer: Z1L označuje levi kanal ZONE 1 in Z1R označuje desni kanal ZONE 1.
- Če povezujete kombinacijo zvočnikov in globokotoncev z ojačevalnikom, morate globokotonce priključiti na ZONE 2 ali ZONE 4, kot je prikazano spodaj. Ta območja imajo namenske upravljalne elemente BASS BOOST.
- Globokotonec lahko priključite na en kanal, toda za najboljše rezultate morate uporabiti premostitveni način (*Priključitev zvočnika ali globokotonca v premostitvenem načinu, stran 3*).

V naslednjem primeru so globokotonce s 4 ohmi priključeni na premostitvena pola za ZONE 2 in ZONE 4 ter para zvočnikov s 4 ohmi pa sta priključena na desni in levi kanal za drugi dve območji.

V tem primeru morate priključiti izhode nizke ravni globokotonca glasbenega sistema na ZONE 2 in ZONE 4 konektorje RCA na ojačevalniku (z razdelilniki RCA), izhoda nizke ravni glasbenega sistema pa morate priključiti v druga dva konektorja RCA območja na ojačevalniku.

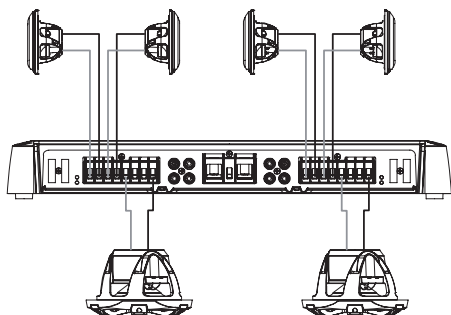

### Navodila glede preseka žice za zvočnike

Pri večini namestitvev je treba uporabiti žico za zvočnike 16 AWG (1,31 mm<sup>2</sup>). Če je vaša žica daljša od 3–4 m (10–13 ft), lahko v tej tabeli preverite, ali morate uporabiti žico z večjim presekom. V tabeli je upoštevan upor priključka.

**OPOMBA:** če uporabljate aluminijevo ali pokositreno žico, uporabite tako, ki je za dve meri večja od spodaj navedene mere, da bo upoštevan morebiten padec napetosti, ki nastane zaradi materiala žice.

Razdalja med ojačevalnikom in zvočnikom	4-ohmska obremenitev	2-ohmska obremenitev
0–2 m (0–7 ft)	18 AWG (0,82 mm <sup>2</sup> )	18 AWG (0,82 mm <sup>2</sup> )
2–4 m (7–13 ft)	18 AWG (0,82 mm <sup>2</sup> )	16 AWG (1,31 mm <sup>2</sup> )
4–6 m (13–19 ft)	16 AWG (1,31 mm <sup>2</sup> )	14 AWG (2,08 mm <sup>2</sup> )
6–7 m (19–22 ft)	16 AWG (1,31 mm <sup>2</sup> )	12 AWG (3,31 mm <sup>2</sup> )
7–9 m (22–28 ft)	14 AWG (2,08 mm <sup>2</sup> )	12 AWG (3,31 mm <sup>2</sup> )

### Vzporedna vezava več zvočnikov ali globokotoncev

Med seboj lahko vzporedno povežete več zvočnikov ali globokotoncev z enako nazivno impedanco. Pri vzporedni vezavi zvočnikov z enako nazivno impedanco je treba skupno impedanco izračunati tako, da skupno nazivno impedanco delite s številom vseh vzporedno vezanih zvočnikov. Če na primer vzporedno povežete dva zvočnika z impedanco 4 ohme, je končna impedanca 2 ohma ( $4 \div 2 = 2$ ).

### OBVESTILO

V posamezen kanal na ojačevalniku ne smete priključiti zaporedja zvočnikov z impedanco pod 2 ohma. Priključitev zvočnika ali zaporedja zvočnikov z impedanco pod 2 ohma v en sam kanal lahko poškoduje ojačevalnik in izniči vašo garancijo.

- 1 Žico zvočnika povežite s pozitivnim priključkom za kanal ali območje ojačevalnika ①.

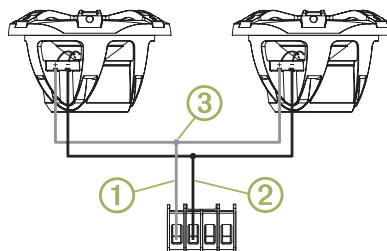

- 2 Žico zvočnika povežite s pozitivnim priključkom posameznega zvočnika.
- 3 Žice iz pozitivnih priključkov, ki so povezane z vsemi zvočniki v kanalu ali na območju, povežite z žico, ki je povezana z negativnim priključkom ojačevalnika ②.
- 4 Postopek ponovite za negativni priključek ojačevalnika ③ ter vse zvočnike v kanalu ali na območju.

### Priključitev zvočnika ali globokotonca v premostitvenem načinu

Priključitev zvočnika ali globokotonca v premostitvenem načinu poveča moč, ki jo je mogoče dovesti pri združitvi dveh izhodnih kanalov. To vam pride prav, kadar se uporabljajo veliki globokotonce, pri katerih prihaja do premikanja večjih količin zraka, in za predvajanje neokrnjenega zvoka prek zvočnikov tudi pri višjih glasnostih.

### OBVESTILO

Zvočnik, ki je povezan v premostitvenem načinu, mora podpirati tudi povečano izhodno moč. V premostitvenem načinu se lahko izhodna moč posameznega kanala več kot podvoji.

Na priključke s premostitvijo na območju lahko priključite samo breme s 4 ohmi. Pri priključitvi 2-ohmskega bremena na priključke s premostitvijo tvegate poškodbe ojačevalnika, zvočnika ali globokotonca.

**OPOMBA:** pri premostitvi kanalov na območju morate uporabljati razdelilnik RCA, da se v levi in desni kanal tega območja pošilja enak signal.

- 1 Žico zvočnika povežite s pozitivnim priključkom levega kanala za območje.

- Žico zvočnika povežite z negativnim priključkom desnega kanala za območje.
- OPOMBA:** za enostavno prepoznavo se priključke s premestitvami za območje poveže s črto in označi z besedo BRIDGED.
- Druge konce žic zvočnikov povežite s pozitivnimi in negativnimi priključki zvočnika ali globokotonca.
- V leva in desna vrata RCA za območje priključite razdelilnik RCA.
- En sam kabel RCA iz izhoda glasbenega sistema povežite z razdelilnikom RCA na ojačevalniku.
- Prilagodite glasnost in druge nastavitve za območje (*Prilaganje ravni območja, stran 4*).

### Vzpostavljanje povezav

Preden priključite ojačevalnik na vir napajanja, morate priključiti vse druge povezave z ojačevalnikom.

- Prepričajte se, da so vse žice za zvočnike priključene na zvočnike in ojačevalnik.
- Prepričajte se, da so vsi kabli RCA priključeni ojačevalnik in glasbeni sistem.
- Prepričajte se, da je na ojačevalnik in baterijo priključen ozemljitveni kabel (*Priklop na napajanje, stran 2*).
- Žica za vklop ojačevalnika mora biti priključena na ojačevalnik in na žico za vklop ojačevalnika iz glasbenega sistema ali namenskega stikala (*Priklop na napajanje, stran 2*).
- S priloženim 3 mm inbus ključem priključite napajalno žico na priključek +12V na ojačevalniku.

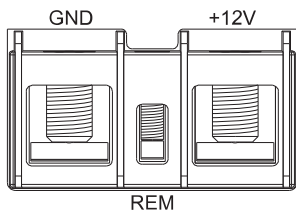

- Izberite možnost:
  - Drugi konec napajalne žice priključite prek zaporedne varovalke na baterijo.
  - Drugi konec napajalne žice priključite na ustrezno odklopno stikalo.

### Konfiguriranje ojačevalnika

Pred uporabo ojačevalnika morate tega konfigurirati za morebitne priključene zvočnike in globokotonce.

Preden lahko konfigurirate ojačevalnik, ga morate priključiti na napajanje, zvočnike in glasbeni sistem.

**OPOMBA:** če ima vaš glasbeni sistem funkcijo digitalne obdelave signalov (DSP), na primer FUSION® Apollo™ RA770, morate uporabiti program FUSION-Link™ za konfiguracijo ojačevalnika (*Konfiguriranje ojačevalnika za glasbeni sistem, združljiv z DSP-jem, stran 4*).

### Upravljalni elementi za konfiguracijo na ojačevalniku

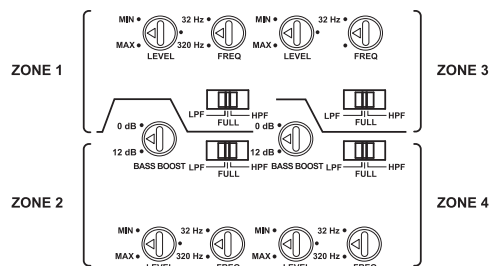

Vsako območje ima svoje upravljalne elemente, ki jih morate uporabiti za konfiguracijo zvoka za zvočnike, ki so povezani s tem območjem.

Vrtljivi gumb ali stikalo	Funkcija
LEVEL	Prilagodite raven vhodnega signala za območje ( <i>Prilaganje ravni območja, stran 4</i> ).
FULL	Nastavi filter polnega razpona na območju. Omogoči vse frekvence. Običajno se uporablja, kadar so z območjem povezani zvočniki s polnim razponom brez globokotonca.
LPF	Nastavi nizkoprepustni filter območja. Filtrira srednje do visoke frekvence, ki jih lahko ustvarijo samo zvočniki s polnim razponom. Običajno se uporablja, kadar je z območjem povezan globokotonec.
HPF	Nastavi visokoprepustni filter območja. Filtrira nizke frekvence, ki jih lahko ustvarijo samo globokotoni. Običajno se uporablja, kadar so z območjem povezani manjši zvočniki.
FREQ	Prilagodi rezno frekvenco območja. Prilagodite glede na nastavitve upravljalnega elementa LPF/HPF: <ul style="list-style-type: none"> <li>Ko izberete LPF, vse frekvence pod nastavitvijo FREQ preidejo v globokotonec, ki je povezan z območjem.</li> <li>Ko izberete HPF, vse frekvence nad nastavitvijo FREQ preidejo v zvočnike, ki so povezani z območjem.</li> </ul>
BASS BOOST	Prilagoditev ojačanja na ravni 45 Hz. Ta upravljalni element je na voljo samo na območjih ZONE 2 in ZONE 4. To nastavitve se nastavi samo ob povezavi globokotonca ali zvočnikov s polnim razponom, ki so sposobni reprodukcije nizkih frekvenc, z območjem.

### Prilaganje ravni območja

**OPOMBA:** nastavitve ravni je odvisna od glasbe in vse ravni ne ustrezajo vsem glasbenim zvrstem. Če na primer nastavite raven za rock glasbo, nato pa poslušate klasično glasbo, lahko pride do popačenja zvoka.

- S ploščatim izvijačem nastavite gumb LEVEL za območje na nastavitve MIN tako, da ga zasukate v levo.
- Začnite predvajati zvok z glasbenim sistemom in nastavite izhod območja na približno  $\frac{3}{4}$  glasnosti.
- Počasi prestavite gumb LEVEL za območje v desno proti nastavitvi MAX, medtem ko poslušate zvočnike, ki so povezani s tem območjem.
- Ko postane zvok iz zvočnikov popačen, prenehajte vrteti gumb in ga znova počasi zasukajte v levo, dokler ne slišite več popačenja.
- Postopek ponovite za ostala območja.

### Konfiguriranje ojačevalnika za glasbeni sistem, združljiv z DSP-jem

Če ima glasbeni sistem funkcijo digitalne obdelave signalov (DSP), na primer FUSION Apollo RA770, morate za najboljše rezultate uporabiti program FUSION-Link za konfiguracijo ojačevalnika.



- 1 Upoštevajte navodila v priročniku za uporabo svojega glasbenega sistema, da prenesete program FUSION-Link in ga povežete z glasbenim sistemom.
- 2 V programu FUSION-Link izberite ustrezeni glasbeni sistem, ojačevalnik in zvočnike.
- 3 Sledite navodilom v programu FUSION-Link za prilagajanje upravljalnih elementov za konfiguracijo na ojačevalniku.

## Specifikacije

Razred ojačevalnika	Razred D
Frekvenčni odziv	Od 10 Hz do 40 kHz (−3 dB pri nazivni moči 4 ohmi)
Najvišja izhodna moč	2000 W
Nazivna izhodna moč	4 ohmi: 100 W RMS × 8 pri vhodu 14,4 Vdc < 1 % THD+N (EIA/CEA-490A) 2 ohma: 140 W RMS × 8 pri vhodu 14,4 Vdc < 1 % THD+N (EIA/CEA-490A) 4 ohmi s premostitvijo: 280 W RMS × 4 pri vhodu 14,4 Vdc < 1 % THD+N (EIA/CEA-490A)
Občutljivost vhoda	Od 0,3 Vdc do 8 Vdc RMS, nastavljivo
Vhodna impedanca	Nazivna 7 kohmov
Razmerje med signalom in šumom	85 dB pri nazivni izhodni moči, 4 ohmi 53,1 dB pri 1 W, 4 ohmi
Ločevanje/presluh	60 dB
Visoko-/nizkoprepustni filter	Lahko izbere uporabnik
Rezna frekvenca filtra	Od 32 Hz do 320 Hz, uporabniško nastavljiva
Strmina reza filtra	12 dB/oktavo
Ojačitev nizkih tonov	Od 0 do 9 dB, uporabniško nastavljivo (samo za območji ZONE 2 in ZONE 4)
Delovna napetost	10,8 do 16 Vdc
Oddaljeni vklop	Prag 6 Vdc
Običajni tok (pri vhodu 14,4 Vdc)	Stanje pripravljenosti: manj kot 1 mA Mirovanje: manj kot 2,5 A Največ: 100 A
Nazivni podatki varovalk	4 pri ploščatih ATC 40 A (skladnost s standardom SAE J1171)
<b>OBVESTILO</b>	
Za skladnost z zahtevami glede zaščite pred vžigom v skladu s standardom SAE J1171 za zamenjavo obvezno uporabljajte varovalke, skladne s standardom J1171, na primer ATC-40 Bussmann. Če bi uporabili neskladne varovalke, lahko poškodujete ojačevalnik in izničite garancijo.	
Zaščitna vezja	Povratna napetost Pod-/prenapetost vhoda Previsoka temperatura Kratki stik izhoda
Razdalja, ki zagotavlja pravilno delovanje kompasa	50 cm (20 in.)
Temperaturni obseg delovanja	Od 0 do 50 °C (od 32 do 122 °F)
Obseg temperature za shranjevanje	Od −20 do 70 °C (od −4 do 158 °F)
Nazivna vodotesnost	Namestite na suho mesto
Teža	5,2 kg (11,5 lb) z nameščenim pokrovom

## Mere

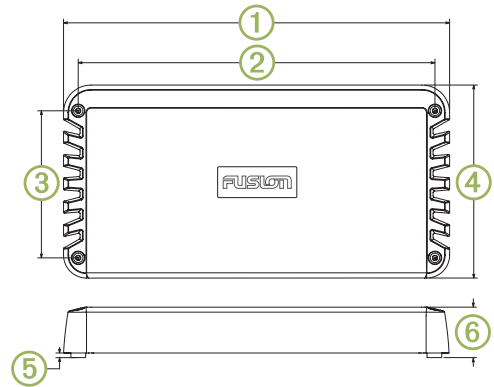

①	420 mm (16 <sup>9</sup> / <sub>16</sub> palca)
②	388 mm (15 <sup>1</sup> / <sub>4</sub> palca)
③	160 mm (6 <sup>5</sup> / <sub>16</sub> palca)
④	210 mm (8 <sup>9</sup> / <sub>32</sub> palca)
⑤	5 mm ( <sup>3</sup> / <sub>16</sub> palca)
⑥	56,6 mm (2 <sup>1</sup> / <sub>4</sub> palca)

## Več informacij

### Registracija naprave SG-DA82000 Signature Series

Pomagajte nam izboljšati podporo za vas in še danes opravite elektronsko registracijo.

- Obiščite [www.fusionentertainment.com](http://www.fusionentertainment.com).
- Izvirni račun ali njegovo kopijo hranite na varnem mestu.

### Odpravljanje težav

Preden se obrnete na prodajalca izdelkov ali servisni center družbe FUSION, izvedite nekaj preprostih korakov za odpravljanje težav, da bo težavo lažje diagnosticirati.

Če je ojačevalnik FUSION vgradilo strokovno podjetje, se obrnite na podjetje, da lahko tehnik oceni težavo in vam svetuje glede morebitnih rešitev.

### Ni zvoka in indikatorji POWER ne svetijo

- Preverite povezavo žice za vklop ojačevalnika z glasbenim sistemom ali stikalom ter po potrebi zategnite ali znova povežite vse žice (*Priklop na napajanje, stran 2*).

**OPOMBA:** za pravilno delovanje signala za vklop ojačevalnika morata biti ojačevalnik in glasbeni sistem povezana s skupno ozemljitvijo.

- Preverite varovalko ali odklopno stikalo na napajalnem kablu (blizu baterije) ter po potrebi zamenjajte varovalko ali ponastavite odklopnik.
- Preverite varovalke na ojačevalniku in po potrebi zamenjajte vse pregorele.
- Preverite povezave z napajalnim kablom in ozemljitvijo ter po potrebi zategnite ali znova priključite vse kable.
- Prepričajte se, da uporabljate kabel primerne debeline glede na dolžino napajalnega kabla, ter ga po potrebi nadomestite z debelejším (*Vodnik po presekih napajalnega kabla, stran 2*).

### Ni zvoka in indikatorji POWER svetijo

- Preverite nastavitve na glasbenem sistemu in poskrbite, da so omogočeni ustrezni izhodni signali območja ali globokotonca.

**OPOMBA:** za dodatne informacije o omogočanju ali konfiguriranju izhodnih signalov si oglejte priročnik za uporabo glasbenega sistema.

- Prepričajte se, da je glasbeni sistem vklopljen in da glasnost ni nastavljena na nizko.
- Preverite kabelske povezave RCA z glasbenim sistemom in po potrebi znova priključite vse izključene kable.
- Preverite nastavev LEVEL za območje na ojačevalniku in nastavev največje glasnosti za območje na glasbenem sistemu ter po potrebi povečajte nastavev LEVEL na ojačevalniku ali največjo glasnost na glasbenem sistemu (*Prilaganje ravni območja, stran 4*).
- Preverite povezave žic za zvočnike in po potrebi znova priključite vse izključene žice.
- Preglejte napajalne kable, da se prepričate, ali so ustreznega preseka, ali imajo varovalke in ali so ustrezno priključeni (*Priklop na napajanje, stran 2*).

**En indikator POWER je vklopljen, drugi indikator POWER pa izklopljen**

- Preverite varovalke na tisti strani ojačevalnika, na kateri je indikator POWER izklopljen, in zamenjajte vse pregorele.

**Indikatorji PROT so vklopljeni**

Indikatorji PROT označujejo napako sistema. Če je zaznana napaka, se ojačevalnik izklopi, da ne bi prišlo do poškodb.

- Preverite, ali sta napajalni in ozemljitveni kabel prerezana v ovoju oz. ali je kje izpostavljena gola žica, ter kabla po potrebi popravite ali zamenjajte.
- Preverite, ali so žice zvočnikov prerezane v ovoju oz. ali so kje izpostavljene gole žice, ter kable po potrebi popravite ali zamenjajte.
- Preverite temperaturo ojačevalnika. Če je ojačevalnik zelo vroč, ga premaknite na boljše prezračevano mesto ali namestite prezračevalni ventilator (*Dejavniki, ki jih je treba upoštevati pri namestitvi, stran 1*).

**Iz zvočnika se sliši šum ali drug nepričakovan hrup**

- V kable RCA glasbenega sistema namestite izolatorje z ozemljitveno zanko.

**OPOMBA:** izolatorje z ozemljitveno zanko morate namestiti v vse kable RCA, ki so povezani z glasbenim sistemom.

Izolatorje z ozemljitveno zanko morate namestiti v kable RCA, kjer so povezani z glasbenim sistemom, ne tam, kjer so povezani z ojačevalnikom.

**Zvok je popačen ali prekinjen**

- Preverite izhod glasbenega sistema in po potrebi nastavite izhod območja na približno  $\frac{3}{4}$  glasnosti.
- Nastavite nastavev LEVEL na ojačevalniku za območje ali območja, kjer je popačenje ali prekinjen zvok, dokler ne odpravite težave.

**OPOMBA:** nastavev ravni je odvisna od glasbene zvrsti in vse ravni ne ustrezajo vsem glasbenim zvrstem. Če na primer nastavite raven za rock glasbo, nato pa poslušate klasično glasbo, lahko pride do popačenja zvoka.

