

## Installationsinstruktioner för förstärkaren SG-DA82000 Signature Series

### Viktig säkerhetsinformation

#### ⚠ VARNING

I guiden *Viktig säkerhets- och produktinformation*, som medföljer i produktförpackningen, finns viktig information och produktvarningar.

#### ⚠ VARNING

Den här enheten måste installeras i enlighet med dessa instruktioner.

Koppla bort fordonets eller båtens strömförsörjning innan du börjar installera den här enheten.

#### ⚠ OBSERVERA

För att bibehålla tändningskyddets kompatibilitet i enlighet med SAE J1171 ska säkringen endast ersättas med en J1171-kompatibel säkring.

Kontinuerlig exponering för ljudtrycksnivåer över 100 dBA kan orsaka permanenta hörselskador. Volymen är vanligen för hög om du inte kan höra när människor pratar omkring dig. Begränsa tiden som du lyssnar med hög volym. Om det ringer i öronen eller om du hör månskligt tal dåligt ska du sluta lyssna och få hörseln kontrollerad.

Använd alltid skyddsglasögon, hörselskydd och andningsskydd när du borrar, skär eller slipar.

#### OBS!

Kontrollera alltid vad som finns bakom ytan som du ska borra eller skära i.

Den här enheten är avsedd för en strömkälla på 12 V DC. Om den ansluts till en strömkälla på 24 V DC eller högre kan enheten skadas.

För att få optimal prestanda rekommenderar vi starkt att du låter en professionell installatör sköta installationen av ljudsystemet.

Du måste läsa igenom alla installationsinstruktioner innan du påbörjar installationen. Om du stöter på problem under installationen går du till [www.fusionentertainment.com](http://www.fusionentertainment.com) för produktsupport.

### Förpackningen innehåller

- Fyra självgående skruvar av storlek 8
- Sexkantsnyckel på 3 mm (för det övre höljet och strömterminalerna)
- Sexkantsnyckel på 2,5 mm (för högtalarterminalerna)
- Putsduk
- Extra J1171-kompatibel 40 A knivsäckring

### Verktyg som behövs

- Borrmaskin och borrar
- Spårskruvmejsel
- Kabelavbitare
- Trådavdragare
- Integrerad säkring på 160 A för strömkabeln
- 4 AWG (21,1 mm<sup>2</sup>) strömkabel

**Obs!** Du kan behöva tjockare kabel för högre amperetal eller längre dragningar (*Storleksguide för strömkabel, sidan 2*).

- 16 AWG (1,31 mm<sup>2</sup>) högtalarkabel

**Obs!** Du kan behöva tjockare kabel för längre dragningar (*Storleksguide för högtalarkablar, sidan 3*).

- 20 AWG (0,52 mm<sup>2</sup>) kabel (förstärkarens startsignal)
- Dubbel RCA-kabel (1 per zon, för stereohögtalare) (*Att tänka på med signaler och högtalaranslutning, sidan 3*)
- Enkel RCA-kabel och RCA-splitter (1 per zon, för monosubwoofer eller bryggad utgång för högtalare) (*Att tänka på med signaler och högtalaranslutning, sidan 3*)
- Kabelhållare (tillbehör)

### Viktigt vid montering

#### ⚠ OBSERVERA

Vid höga omgivningstemperaturer och efter långvarig användning kan enhetens hölje nå sådana temperaturer att det anses vara farligt att vidröra. Enheten måste därför monteras på en plats där ingen kommer åt den under användning.

#### OBS!

Den här enheten ska monteras på en plats där den inte utsätts för extrema temperaturer eller förhållanden. Godkänt temperaturintervall för enheten framgår av produktspecifikationerna. Längre tids exponering för temperaturer som överskrider de godkända värdena (vid förvaring eller användning) kan orsaka permanenta skador på enheten. Skador och följdproblem som beror på extrema temperaturer täcks inte av garantin.

Den här enheten får endast installeras där det är torrt. Om enheten installeras där den kan komma i kontakt med vatten eller bli blöt kan det leda till skador. Vattenskador täcks inte av garantin.

- Enheten måste monteras på en plats som inte stör bränsleflaskan eller några elektriska ledningar.
- Enheten måste monteras där den inte utsätts för vatten.
- Enheten måste monteras på en plats med lämplig ventilation där den inte utsätts för extrema temperaturer.
- Om enheten monteras i ett slutet utrymme bör du installera en kylfläkt med lämpliga kanaler för att underlätta luftflödet.
- Enheten bör monteras så att kablarna enkelt kan anslutas.
- För att undvika störningar med en magnetisk kompass ska enheten vara installerad minst 50 cm (20 tum) från en kompass.
- Enheten bör inte monteras i närheten av annan navigationskritisk utrustning, antenner eller radioutrustning ombord på fartyget.

### Montera enheten SG-DA82000 Signature Series

#### OBS!

Om du monterar enheten på glasfiber rekommenderar vi att du använder en försänkingsborrspets och borrar en avståndsförsänkning genom endast det översta geltäckskiktet när du borrar rikthålen. På så sätt undviker du sprickor i geltäckskiktet när skruvarna dras åt.

**Obs!** Skrivarna medföljer enheten, men de ska bara användas om det passar för monteringsytan.

Innan du monterar enheten måste du välja ut en monteringsplats och avgöra vilka skruvar och annat monteringsmaterial som behövs för ytan.

- 1 Placera enheten på monteringsplatsen och markera platsen för monteringshålen.
- 2 Borra ett rikthål för ett av enhetens hörn.
- 3 Sätt fast enheten löst på monteringsytan i ett hörn och kontrollera de andra tre markerade testhålen.
- 4 Markera nya platser för testhål vid behov, och ta bort enheten från monteringsytan.

- Borra resten av rikthålen.
- Fäst enheten på monteringsplatsen.

## Ta bort höljet

Du måste ta bort höljet för att komma åt anslutningarna och konfigurationskontrollerna på förstärkaren.

- Använd den medföljande sexkantsnyckeln på 3 mm för att ta bort skruvarna som höljet är fäst med på förstärkaren.
- Lyft bort höljet från förstärkaren och lägg det åt sidan tills du är klar med alla anslutningar och har konfigurerat förstärkaren.

## Att tänka på vid anslutning

### OBS!

Kabeln på 12 V DC (medföljer inte) från batteriet till förstärkaren måste gå genom en integrerad säkring eller strömbrytare (ingår inte) så nära batteriet som möjligt. Du måste ansluta +12V-kabeln (positiv) till säkringen eller strömbrytaren. Om du ansluter förstärkaren till en strömkälla utan en integrerad säkring eller strömbrytare kan det börja brinna om det blir kortslutning i kabeln.

Du måste stänga av ljudsystemet innan du gör några anslutningar till förstärkaren. Om du inte gör det kan det uppstå skador på ljudsystemet.

Alla terminaler och anslutningar måste vara skyddade från kontakt med båtens chassi och med varandra. Felaktig terminal- eller kabelkontakt kan orsaka skador på ljudsystemet.

- Förstärkaren måste först anslutas till jord innan du gör några andra kabelanslutningar (*Koppla till ström, sidan 2*).
- Du kopplar in +12V-kabeln (positiv) till batteriet först när du är klar med all annan kabeldragning till förstärkaren.
- Om stereon inte har någon signalkabel för fjärrpåslagning måste du ansluta förstärkaren till en omkopplingsbar källa på 12 V DC.

## Identifiering av portar

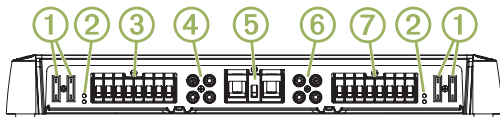

①	Säkringar. Se produktspecifikationerna för information om ersättnings säkring.
②	Lysdioderna POWER och PROT (skydd) ( <i>Felsökning, sidan 5</i> )
③	Högtalarterminaler för zon 1 och 2
④	RCA-ingångar för zon 1 och 2
⑤	Terminaler för ström, jord och förstärkarpåslagning
⑥	RCA-ingångar för zon 3 och 4
⑦	Högtalarterminaler för zon 3 och 4

## Koppla till ström

Du måste ansluta strömkabeln till batteriet via den integrerade säkringen eller en krets brytare.

Du måste använda rätt kabelstorlek (ingår ej) när du ansluter förstärkaren till ström och jord, sett till den totala amperestyrkan och kabeldragningens längd (*Storleksguide för strömkabel, sidan 2*).

- Dra kabel av lämplig storlek till förstärkaren och till jord på båten.
- Använd den medföljande sexkantsnyckeln på 3 mm och anslut jordkabeln till GND-terminalen på förstärkaren.

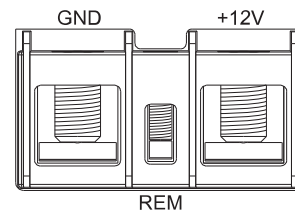

- Anslut den andra änden av jordkabeln till jord på båten.
- Dra kabel av lämplig storlek till förstärkaren och till båt-batteriet, och välj ett alternativ:
  - Montera en integrerad säkring på strömkabeln så nära batteriet som möjligt.
  - Identifiera eller installera en strömbrytare så nära batteriet som möjligt, för användning med förstärkarens strömkabel.

### OBS!

Du får inte koppla in strömkabeln till förstärkaren och batteriet eller strömbrytaren innan du har dragit alla andra anslutningar. Om du ansluter ström till förstärkaren innan du dragit de andra anslutningarna kan ljudsystemet skadas.

- Välj ett alternativ:
  - Om stereon har en startkabel för förstärkaren drar du en kabel i storlek 20 AWG (0,52 mm<sup>2</sup>) från förstärkarens startkabel på stereon till förstärkaren.

**Obs!** Förstärkaren och stereon måste vara anslutna till samma fysiska jord om förstärkarens startsignal ska fungera ordentligt.
  - Om stereon inte har någon startkabel för förstärkaren drar du en kabel i storlek 20 AWG (0,52 mm<sup>2</sup>) från batteriets positiva terminal till förstärkaren via en omkopplare.
- Använd den medföljande sexkantsnyckeln på 2,5 mm och anslut kabeln i storlek 20 AWG (0,52 mm<sup>2</sup>) till REM-terminalen på förstärkaren.

Dra övriga anslutningar till stereon och högtalarna innan du kopplar in strömmen (*Koppla anslutningarna, sidan 4*).

## Storleksguide för strömkabel

I de flesta installationer bör du använda en kabel i storlek 4 AWG (21,1 mm<sup>2</sup>). Om den totala amperestyrkan är högre än 50–65 A och kabeln ska dras längre än 10–13 fot (3–4 m) kan du använda följande tabeller till att avgöra om du behöver använda en större kabel. I tabellen beaktas även terminalanslutningarnas resistans.

**Obs!** Om du använder aluminiumkabel eller förtennad kabel ska du använda två storlekar större kabel än vad som anges i tabellen eftersom kabelmaterialet kan orsaka spänningsförluster.

Total amperestyrka	0–4 fot (0–1,2 m)	4–7 fot (1,2–2,1 m)	7–10 fot (2,1–3 m)	10–13 fot (3–4 m)
85–105 A	4 AWG (21,1 mm <sup>2</sup> )	4 AWG (21,1 mm <sup>2</sup> )	4 AWG (21,1 mm <sup>2</sup> )	2 AWG (33,6 mm <sup>2</sup> )
105–125 A	4 AWG (21,1 mm <sup>2</sup> )	4 AWG (21,1 mm <sup>2</sup> )	4 AWG (21,1 mm <sup>2</sup> )	2 AWG (33,6 mm <sup>2</sup> )
125–150 A	2 AWG (33,6 mm <sup>2</sup> )	2 AWG (33,6 mm <sup>2</sup> )	2 AWG (33,6 mm <sup>2</sup> )	0 AWG (53,5 mm <sup>2</sup> )

Total amperestyrka	13–16 fot (4–4,9 m)	16–19 fot (4,9–5,8 m)	19–22 fot (5,8–6,7 m)	22–28 fot (6,7–8,5 m)
50–65 A	4 AWG (21,1 mm <sup>2</sup> )	4 AWG (21,1 mm <sup>2</sup> )	4 AWG (21,1 mm <sup>2</sup> )	2 AWG (33,6 mm <sup>2</sup> )
65–85 A	2 AWG (33,6 mm <sup>2</sup> )	2 AWG (33,6 mm <sup>2</sup> )	2 AWG (33,6 mm <sup>2</sup> )	0 AWG (53,5 mm <sup>2</sup> )

Total amperes-tyrka	13–16 fot (4–4,9 m)	16–19 fot (4,9–5,8 m)	19–22 fot (5,8–6,7 m)	22–28 fot (6,7–8,5 m)
85–105 A	2 AWG (33,6 mm <sup>2</sup> )	2 AWG (33,6 mm <sup>2</sup> )	2 AWG (33,6 mm <sup>2</sup> )	0 AWG (53,5 mm <sup>2</sup> )
105–125 A	0 AWG (53,5 mm <sup>2</sup> )	0 AWG (53,5 mm <sup>2</sup> )	0 AWG (53,5 mm <sup>2</sup> )	0 AWG (53,5 mm <sup>2</sup> )
125–150 A	0 AWG (53,5 mm <sup>2</sup> )	0 AWG (53,5 mm <sup>2</sup> )	0 AWG (53,5 mm <sup>2</sup> )	0 AWG (53,5 mm <sup>2</sup> )

### Att tänka på med signaler och högtalaranslutning

När du ansluter en stereo och högtalare till förstärkaren ska du tänka på det här:

- Varje uppsättning zonhögtalarterminaler på förstärkaren är kopplade till zonens RCA-ingångar.
- Varje kanal har stöd för en nominell belastningsimpedans för högtalarna på 4 ohm, och en minsta belastningsimpedans på 2 ohm.
- Du kan inte ansluta två högtalare parallellt på en enda kanal, och den sammanlagda impedansen måste vara större än minimivärdet på 2 ohm (*Parallellkoppla flera högtalare eller subwoofer, sidan 3*).
- Du kan ansluta antingen en zonlågnavgång eller en subwooferslågnavgång från stereon till någon av förstärkarens RCA-ingångar.
- Du bör använda högtalarkabel i storlek 16 AWG (1,31 mm<sup>2</sup>) när du ansluter högtalare och subwoofers till förstärkaren.
- Du bör notera zon- och polaritetsmarkeringarna för varje kanal när du ansluter högtalare till förstärkaren. Z1L indikerar exempelvis vänster kanal i ZONE 1 och Z1R indikerar höger kanal i ZONE 1.
- Om du ansluter en kombination av högtalare och subwoofers till förstärkaren ska du ansluta subwooferna till ZONE 2 eller ZONE 4 som i bilden nedan. De här zonerna har dedikerade BASS BOOST-kontroller.
- Du kan ansluta en subwoofer till en enda kanal, men du bör ansluta den i bryggläge för att få bästa möjliga prestanda (*Anslut en högtalare eller subwoofer i bryggläge, sidan 3*).

I följande exempel ansluts subwoofers på 4 ohm till de bryggade terminalerna för ZONE 2 och ZONE 4, och par av högtalare på 4 ohm ansluts till höger och vänster kanal i de två andra zonerna.

I det här exemplet måste du ansluta subwooferslågnavgångarna från stereon till RCA-kontakterna för ZONE 2 och ZONE 4 på förstärkaren (med RCA-splitters), och du måste ansluta de två zonlågnavgångarna från stereon till de två RCA-zonkontakterna på förstärkaren.

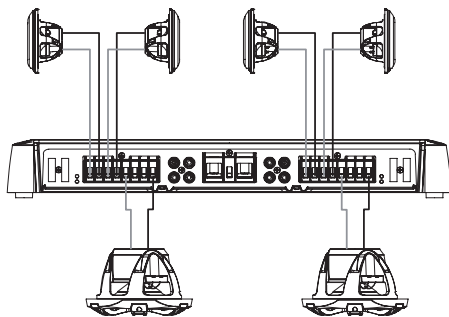

### Storleksguide för högtalarkablar

I de flesta installationer bör du använda högtalarkabel i storlek 16 AWG (1,31 mm<sup>2</sup>). Om kabeln ska dras längre än 10–13 ft (3–4 m) kan du använda följande tabell till att avgöra om du behöver använda en större kabel. I tabellen beaktas även terminalanslutningarnas resistans.

**Obs!** Om du använder aluminiumkabel eller förtennad kabel ska du använda två storlekar större kabel än vad som anges i tabellen eftersom kabelmaterialet kan orsaka spänningsförluster.

Avstånd mellan förstärkaren och högtalaren	4 ohm belastning	2 ohm belastning
0–7 ft (0–2 m)	18 AWG (0,82 mm <sup>2</sup> )	18 AWG (0,82 mm <sup>2</sup> )
7–13 ft (2–4 m)	18 AWG (0,82 mm <sup>2</sup> )	16 AWG (1,31 mm <sup>2</sup> )
13–19 ft (4–6 m)	16 AWG (1,31 mm <sup>2</sup> )	14 AWG (2,08 mm <sup>2</sup> )
19–22 ft (6–7 m)	16 AWG (1,31 mm <sup>2</sup> )	12 AWG (3,31 mm <sup>2</sup> )
22–28 ft (7–9 m)	14 AWG (2,08 mm <sup>2</sup> )	12 AWG (3,31 mm <sup>2</sup> )

### Parallellkoppla flera högtalare eller subwoofer

Du kan parallellkoppla flera högtalare eller subwoofer som har samma impedans. När du parallellkopplar högtalare som har samma impedans måste du räkna ut den totala impedansen genom att dividera den gemensamma impedansen med det totala antalet parallellkopplade högtalare. Om du t.ex. vill parallellkoppla två högtalare på 4 ohm blir impedansen 2 ohm ( $4 \div 2 = 2$ ).

### OBS!

Du får inte ansluta en serie högtalare som har en impedans som är mindre än 2 ohm till en enskilda kanal på förstärkaren. Om du ansluter en högtalare eller en serie högtalare som har en impedans som är mindre än 2 ohm till en enskilda kanal kan förstärkaren skadas och garantin ogiltigförklaras.

- 1 Anslut högtalarkabeln till den positiva terminalen för en kanal eller zon på förstärkaren ①.

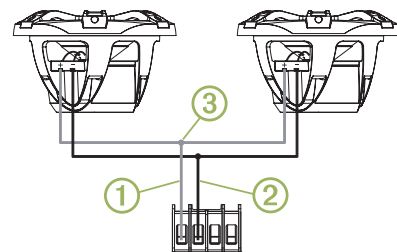

- 2 Anslut högtalarkabeln till den positiva terminalen på var och en av högtalarna.
- 3 Anslut kablarna från de positiva terminalerna som är anslutna till alla högtalare i kanalen eller zonen till kabeln som är ansluten till den negativa terminalen på förstärkaren ②.
- 4 Upprepa detta för den negativa terminalen på förstärkaren ③ och alla högtalare i kanalen eller zonen.

### Anslut en högtalare eller subwoofer i bryggläge

Om du ansluter en högtalare eller subwoofer i bryggläge ökar effekten som kan levereras genom att de två utgångskanalerna kombineras. Det här är bra för stora subwoofers där stora mängder luft flyttas, och om du vill höja volymen utan att något ljud faller bort.

### OBS!

En högtalare som är ansluten i bryggläge måste kunna hantera den större uteffekten. I bryggläge kan du få mer än dubbelt så stor effekt som med en enda kanal.

Du bör endast ansluta belastningar på 4 ohm till de bryggade terminalerna i en zon. Om du ansluter en belastning på 2 ohm kan förstärkaren, högtalaren eller subwoofern skadas.

**Obs!** När du bryggar kanalerna i en zon måste du använda en RCA-splitter för att skicka samma signal till både vänster och höger kanal i zonen.

- 1 Anslut högtalarkabel till pluspolen på zonen vänstra kanal.
  - 2 Anslut högtalarkabel till minuspolen på zonen högra kanal.
- Obs!** De bryggade terminalerna i en zon är sammankopplade med en linje och markerade BRIDGED så att du enkelt kan identifiera dem.
- 3 Anslut den andra änden av högtalarkabeln till högtalarens eller subwoofers positiva och negativa terminaler.
  - 4 Anslut en RCA-splitter till zonen vänstra och högra RCA-port.
  - 5 Anslut RCA-kabeln från stereoutgången till RCA-splittern på förstärkaren.
  - 6 Justera volymnivån och andra inställningar för zonen (*Justera nivån för en zon, sidan 4*).

### Koppla anslutningarna

Innan du ansluter förstärkaren till strömkällan måste du koppla alla andra anslutningar till förstärkaren.

- 1 Se till att alla högtalarkablar är anslutna till högtalarna och förstärkaren.
- 2 Se till att alla RCA-kablar är anslutna till förstärkaren och stereon.
- 3 Se till att jordkabeln är ansluten till förstärkaren och batteriet (*Koppla till ström, sidan 2*).
- 4 Se till att förstärkarens startkabel är ansluten till förstärkaren och till förstärkarens startkabel från stereon eller en dedikerad omkopplare (*Koppla till ström, sidan 2*).
- 5 Använd den medföljande sexkantsnyckeln på 3 mm och anslut strömkabeln till +12V-terminalen på förstärkaren.

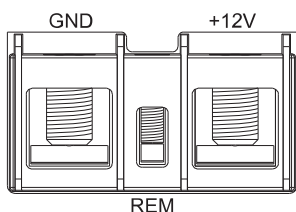

- 6 Välj ett alternativ:
  - Anslut den andra änden av strömkabeln via den integrerade säkringen till batteriet.
  - Anslut den andra änden av strömkabeln till en lämplig strömbrytare.

### Konfigurera förstärkaren

Innan du använder förstärkaren konfigurerar du den för alla anslutna högtalare och subwoofers.

Du måste göra alla ström-, högtalar- och stereoanslutningar innan du kan konfigurera förstärkaren.

**Obs!** Om din stereo har digital signalbehandling (DSP), som i en FUSION® Apollo™ RA770, får du bästa resultat om du använder FUSION-Link™ appen när du konfigurerar förstärkaren (*Konfigurera förstärkaren för en DSP-kompatibel stereo, sidan 4*).

### Inställningar på förstärkaren

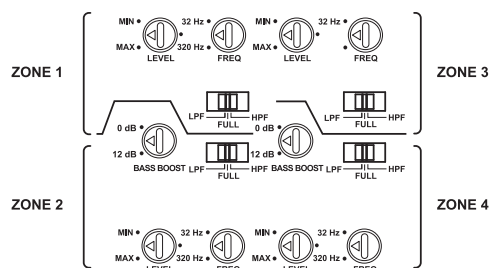

Varje zon har en uppsättning kontroller som du använder till att ställa in ljudet för högtalarna som är anslutna till zonen.

Vred eller omkopplare	Funktion
LEVEL	Justerar zonen insignalsnivå ( <i>Justera nivån för en zon, sidan 4</i> ).
FULL	Ställer in ett fullfrekvensfilter för zonen. Tillåter samtliga frekvenser. Det här används normalt när fullfrekvenshögtalare är kopplade till zonen utan någon subwoofer.
LPF	Ställer in ett lågpasfilter för zonen. Filtrerar bort höga och medelhöga frekvenser som bara fullfrekvenshögtalare ska producera. Det här används normalt när en subwoofer är ansluten till zonen.
HPF	Ställer in ett högpasfilter för zonen. Filtrerar bort låga frekvenser som bara subwoofers ska producera. Det här används normalt när mindre högtalare är anslutna till zonen.
FREQ	Justerar zonen delningsfrekvens Du ska justera den här baserat på LPF/HPF-inställningen: <ul style="list-style-type: none"> <li>• När du har valt LPF skickas alla frekvenser under inställningen för FREQ till subwoofern som är ansluten till zonen.</li> <li>• När du har valt HPF skickas alla frekvenser över inställningen för FREQ till högtalarna som är anslutna till zonen.</li> </ul>
BASS BOOST	Justerar förstärkningen på nivån 45 Hz. Den här inställningen är bara tillgänglig för ZONE 2 och ZONE 4. Inställningen ska bara justeras när du ansluter en subwoofer eller fullregisterhögtalare som kan hantera låga frekvenser till zonen.

### Justera nivån för en zon

**Obs!** Nivåinställningen beror på musiken som spelas. Olika nivåer lämpar sig för olika typer av musik. Om du t.ex. justerar nivåinställningen efter rockmusik och sedan lyssnar på klassisk musik kan ljudet bli förvrängt.

- 1 Använd en spårskruvmejsel och justera vredet LEVEL för zonen till MIN genom att vrida vredet moturs.
- 2 Spela upp ljud på stereon och ställ in zonlinjeutgången till cirka  $\frac{3}{4}$  volym.
- 3 Justera långsamt vredet LEVEL för zonen medurs i riktning mot MAX-inställningen och lyssna på högtalarna som är anslutna till zonen.
- 4 När du hör att ljudet från högtalarna blir förvrängt slutar du med justeringen och vrider långsamt vredet moturs igen tills förvrängningen är borta.
- 5 Upprepa samma procedur för de andra zonerna.

### Konfigurera förstärkaren för en DSP-kompatibel stereo

Om din stereo har digital signalbehandling (DSP), som i en FUSION Apollo RA770, får du bästa resultat om du använder FUSION-Link-appen när du konfigurerar förstärkaren.

- 1 Följ instruktionerna i användarhandboken för att ladda ned FUSION-Link-appen och ansluta den till stereon.
- 2 Välj stereon, förstärkaren och högtalarna i FUSION-Link-appen.
- 3 Följ instruktionerna i FUSION-Link-appen och justera inställningarna på förstärkaren.

## Specifikationer

Förstärkklass	Klass D
Frekvensåtergivning	10 Hz till 40 kHz (-3 dB vid 4 ohm)
Högsta uteffekt	2 000 W
Märkeffekt	4 ohm: 100 W RMS x 8 vid inspänning på 14,4 V DC < 1 % THD+N (EIA/CEA-490A) 2 ohm: 140 W RMS x 8 vid inspänning på 14,4 V DC < 1 % THD+N (EIA/CEA-490A) 4 ohm bryggad: 280 W RMS x 4 vid inspänning på 14,4 V DC < 1 % THD+N (EIA/CEA-490A)
Ingångskänslighet	0,3 V DC till 8 V DC RMS, justerbar
Ingångsimpedans	7 kohm nominellt
Signal-brusförhållande	85 dB vid märkeffekt, 4 ohm 53,1 dB vid 1 W, 4 ohm
Separation/överhörning	60 dB
Högpassfilter/lågpassfilter	Valbar
Delningsfiltrets frekvens	32 Hz till 320 Hz, justerbar
Delningsfiltrets lutning	12 dB/oktav
Bass boost	0 till 9 dB, justerbar (endast ZONE 2 och ZONE 4)
Driftspänning	10,8 till 16 V DC
Fjärrpåslagning	6 V DC tröskelvärde
Strömförbrukning (vid inspänning på 14,4 V DC)	Viloläge: mindre än 1 mA Inaktiv: mindre än 2,5 A Max: 100 A
Säkringsstorlek	4 vid 40 A ATC-knivsäkring (SAE J1171-kompatibel)
	<b>OBS!</b>
	För att bibehålla tändningsskyddets kompatibilitet i enlighet med SAE J1171 ska säkringar endast ersättas med J1171-säkringar, som Bussmann ATC-40. Om du använder icke-kompatibla säkringar kan förstärkaren skadas och garantin ogiltigförklaras.
Skyddskretsar	Backspänning Ingångens under-/överspänning Överhettning Utgångens kortslutning
Säkerhetsavstånd till kompass	50 cm (20 tum)
Drifttemperaturområde	Från 0 till 50 °C (från 32 till 122 °F)
Temperaturområde för förvaring	Från -20 till 70 °C (från -4 till 158 °F)
Vattenklassning	Måste installeras på en torr plats
Vikt	5,2 kg (11,5 lb) med höljet installerat

## Mått

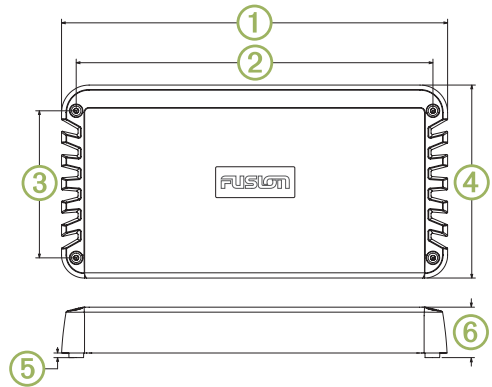

①	420 mm (16 <sup>9</sup> / <sub>16</sub> tum)
②	388 mm (15 <sup>1</sup> / <sub>4</sub> tum)
③	160 mm (6 <sup>5</sup> / <sub>16</sub> tum)
④	210 mm (8 <sup>9</sup> / <sub>32</sub> tum)
⑤	5 mm ( <sup>3</sup> / <sub>16</sub> tum)
⑥	56,6 mm (2 <sup>1</sup> / <sub>4</sub> tum)

## Mer information

### Registrera SG-DA82000 Signature Series

Hjälp oss hjälpa dig på ett bättre sätt genom att fylla i vår online-registrering redan i dag!

- Gå till [www.fusionentertainment.com](http://www.fusionentertainment.com).
- Spara inköpskvittot, i original eller kopia, på ett säkert ställe.

### Felsökning

Innan du kontaktar din FUSION-återförsäljare eller närmaste servicecenter ska du utföra några enkla felsökningssteg och försöka diagnostisera problemet.

Om FUSION-förstärkaren har installerats av en professionell montör ska du kontakta det aktuella företaget så att en tekniker kan bedöma problemet och ge råd om möjliga lösningar.

### Inget ljud, och POWER-lysdioderna lyser inte

- Kontrollera anslutningen av förstärkarens startkabel till stereon eller omkopplaren, och förbättra anslutningen eller återanslut alla kablar om det behövs (*Koppla till ström, sidan 2*).
- **Obs!** Förstärkaren och stereon måste vara anslutna till samma jord om förstärkarens startsignal ska fungera ordentligt.
- Kontrollera säkringen eller kretsbrytaren på strömkabeln (nära batteriet) och byt ut säkringen eller återställ brytaren om det behövs.
- Kontrollera förstärkarens säkringar och byt ut eventuella utlösta säkringar.
- Kontrollera ström- och jordkablarnas anslutningar. Förbättra anslutningen eller återanslut alla kablar om det behövs.
- Se till att du använder rätt storlek för kabeldragningens längd, och byt ut kabeln mot en större storlek om det behövs (*Storleksguide för strömkabel, sidan 2*).

### Inget ljud, och POWER-lysdioderna lyser

- Kontrollera inställningarna på stereon och se till att rätt ut signaler för zon eller subwoofer är aktiverade.
- **Obs!** Mer information om hur du aktiverar eller konfigurerar utgående signaler finns i användarhandboken till stereon.
- Kontrollera att stereon är påslagen och att volymen inte har ställts in för lågt.

- Kontrollera RCA-kabelanslutningarna till stereon och återanslut eventuellt alla fränkopplade kablar.
- Kontrollera zonens LEVEL-inställning på förstärkaren samt inställningen för zonens maxvolym på stereon, och öka eventuellt LEVEL på förstärkaren eller maxvolymen på stereon (*Justera nivån för en zon, sidan 4*).
- Kontrollera högtalarkablarnas anslutning och återanslut eventuellt alla fränkopplade kablar.
- Kontrollera att strömkablarna är av rätt storlek, är säkrade och är rätt anslutna (*Koppla till ström, sidan 2*).

**En POWER-lysdiod lyser, men den andra POWER-lysdioden är släckt**

- Kontrollera säkringarna på den sida av förstärkaren där POWER-lysdioden är släckt och byt ut eventuella utlösta säkringar.

**PROT-lysdioderna lyser**

PROT-lysdioderna anger att det finns ett fel i systemet. När ett fel upptäcks stängs förstärkaren av för att förhindra skador.

- Kontrollera om det finns skador på ström- och jordkablarna eller om trådkontaktarna är blottade, och justera, reparera eller byt kablarna om så behövs.
- Kontrollera om det finns skador på högtalarkablarna eller om trådkontaktarna är blottade, och justera, reparera eller byt kablarna om så behövs.
- Kontrollera temperaturen på förstärkaren. Om förstärkaren är mycket varm flyttar du den till en plats med bättre ventilation eller så installerar du en ventilationsfläkt (*Viktigt vid montering, sidan 1*).

**Det hörs ett brummande eller annat oväntat ljud från en högtalare**

- Installera jordisolatorer i linje med RCA-kablarna från stereon.

**Obs!** Du bör installera jordisolatorer på alla RCA-kablar som är anslutna till stereon.

Du bör installera jordisolatorer på RCA-kablar där de ansluter till stereon, inte där de ansluter till förstärkaren.

**Ljudet låter förvrängt eller avklippt**

- Kontrollera utgången från stereon och justera eventuellt zonlinjeutgången till ungefär  $3/4$  volym.
- Justera LEVEL-inställningen på förstärkaren för den eller de zoner där förvrängning eller avklippning hörs tills problemet är borta.

**Obs!** Nivåinställningen beror på vilken typ av musik som spelas. Olika nivåer lämpar sig för olika typer av musik. Om du t.ex. justerar nivåinställningen efter rockmusik och sedan lyssnar på klassisk musik kan ljudet blir förvrängt.

